

# svan

## USER MANUAL TUMBLE DRYER

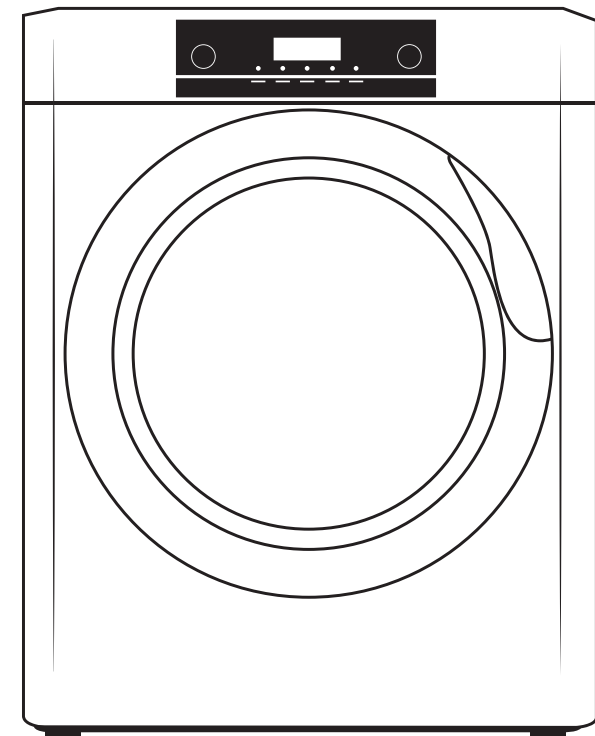

### SSE300C

**SVAN TRADING S.L.**

C/Ciudad de Cartagena, 20. Paterna (46988). SPAIN.

info@svanelectro.com

96060034

Read this manual carefully and keep it for future reference.

# CONTENTS

---

## SAFETY INSTRUCTIONS

■ Safety Instructions .....	2
-----------------------------	---

## INSTALLATION

■ Product Description .....	7
■ Installation .....	7

## OPERATIONS

■ Quick Start .....	9
■ Before Each Drying .....	10
■ Control Panel .....	11
■ Drying Programmes Table .....	12

## MAINTENANCE

■ Cleaning And Care .....	13
■ Trouble Shooting .....	14
■ Technical Specifications .....	15
■ Product Fiche.....	16

# SAFETY INSTRUCTIONS

---

## ■ Safety Instructions

- The appliance is not intended for use by persons (including children) with reduced physical, sensory or mental capabilities, or lack of experience and knowledge, unless they have been given supervision or instruction concerning use of the appliance by a person responsible for their safety.
- Children should be supervised to ensure that they do not play with the appliance.
- If the power cable is damaged, it must be replaced by the manufacturer, its service agent or similarly qualified persons in order to avoid a hazard.
- In EN standard countries, this appliance can be used by children from 8 years and above and persons with reduced physical, sensory or mental capabilities or lack of experience and knowledge if they have been given supervision or instruction concerning use of the appliance in a safe way and understand the hazards involved.
- Children shall not play with the appliance, cleaning and user maintenance shall not be made by children without supervision.
- The tumble dryer is not to be used if industrial chemicals have been used for cleaning.
- The lint trap has to be cleaned frequently .
- Lint must not to be allowed to accumulate around the tumble dryer.
- Do not dry unwashed items in the tumble dryer .
- Items that have been soiled with substance such as cooking oil, acetone, alcohol, petrol, kerosene, spot removers, turpentine, waxes and wax removers should be washed in hot water with a extra amount of detergent before being dried in the tumble dryer.

## SAFETY INSTRUCTIONS

- Items such as foam rubber (latex form), shower caps, waterproof textiles, rubber backed articles and clothes or pillows fitted with foam rubber pads should not be dried in the tumble dryer.
- Fabric softeners, or similar products, should be used as specified by the fabric softener instructions.

### ⚠ Warning!

Never stop a tumble dryer before the end of the drying cycle unless all items are quickly removed and spread out so that the heat is dissipated.

- The exhaust air must not be discharged into a flue which is used for exhausting fumes from appliance burning gas or other fuels.
- The appliance must not be install behind a lockable door a sliding door or a door with a hinge on the opposite side, to that of the tumble dryer. In such a way that a full opening of the tumble dryer door is restricted.
- Oil-affected items can ignite spontaneously, especially when exposed to heat sources such as in a tumble dryer. The items become warm, causing an oxidation reaction in the oil. Oxidation creates heat. If the heat cannot escape, the items can become hot enough to catch fire. Piling, stacking or storing oil-affected items can prevent heat from escaping and so create a fire hazard.
- The appliance should not be overturned during normal use or maintenance.
- Remove all objects from pockets such as lighters and matches.

## SAFETY INSTRUCTIONS

- For appliances with ventilation openings in the base, that a carpet must not obstruct the openings.
- Children of less than 3 years should be kept away unless continuously supervised.
- Plug must be accessible after installation.
- Warning: The appliance must not be supplied through an external switching device, such as a timer, or connected to a circuit that is regularly switched on and off by a utility.
- Remove all packages before using the appliance. Otherwise, serious damage may result.

### Correct Disposal of this product:



This marking indicates that this product should not be disposed with other household wastes throughout the EU. To prevent possible harm to the environment or human health from uncontrolled waste disposal, recycle it responsibly to promote the sustainable reuse of material resources. To return your used device, please use the return and collection systems or contact the retailer where the product was purchased. They can take this product for environmental safe recycling.

Model	Rated capacity
SSE300C	3.0kg

# SAFETY INSTRUCTIONS

## • Power supply and grounding

The dryer employs alternative current with the rated voltage and frequency. When the voltage fluctuates between 6% of rated voltage, the dryer can work normally.

A special power socket with a capacity  $\geq 10A$  for the dryer had better be set beside the dryer for convenience and safety. The method of connection of the socket is as the figure below.

To be safe, please make improvements as soon as possible according to the rules and suggestions mentioned above.

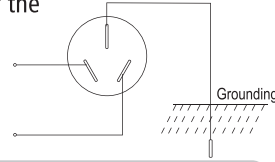

### ⚠ Warning!

The socket and the grounding wire must be installed by an electrician to prevent incorrect installation or use of the socket and to guarantee the safety of use of electricity. No connection of the grounding wire and the neutral wire, otherwise the cabinet will be charged, which is likely to cause the danger of electric shock.

## • Precautions

Install or store where it will not be exposed to temperatures below freezing or exposed to water or weather, which could cause permanent damage and invalidate the warranty.



Keep area around the exhaust opening and adjacent surrounding areas free from the accumulation of lint, dust and dirt. An obstructed port might reduce the airflow.

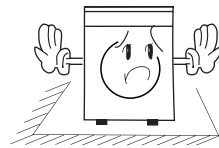

Thoroughly spin the laundry in washing machine. High spin speed can reduce the drying time and save energy consumption.

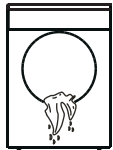

Make sure combustible sprayer will not be close to dryer when it is working, and once the gas leaks, do not touch plug or start/pause on it.

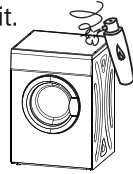

# SAFETY INSTRUCTIONS

Do not wash or dry articles that have been cleaned in, washed in, soaked in or spotted with combustible or explosive substances (such as wax, oil, paint, gasoline, degreasers, dry-cleaning solvents, kerosene, etc.).

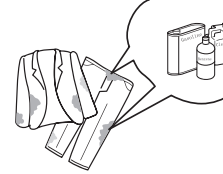

Never attempt to operate this appliance if it is damaged, malfunctioning, partially disassembled, or has missing or broken parts, including a damaged cord or plug.



Do not allow children on or in the appliance. Close supervision of children is necessary when the appliance is used near children.

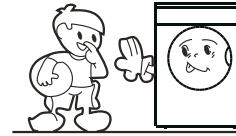

Please do not use the machine when your foot or hand with water.

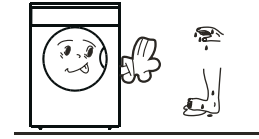

Do not store plastic, paper or clothing that may burn or melt on top of the dryer during operation.



The exhaust air must not be discharged into a flue which is used for exhausting fumes from appliance burning gas or other fuels.

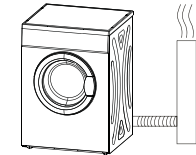

Do not dry articles containing rubber, plastic or similar materials such as padded bras, tennis shoes, galoshes, bath mats, rugs, bibs, baby pants, raincoat plastic bags or pillows that may melt or burn. Some rubber materials, when heated, can under certain circumstances produce fire by spontaneous combustion.



The door can be opened only after the programme of the drying machine is completed. Do not open the door before the programme finished to avoid the human skin from being scalded by hot steam or over heated drying machine.

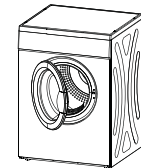



# INSTALLATION

## ■ Product Description

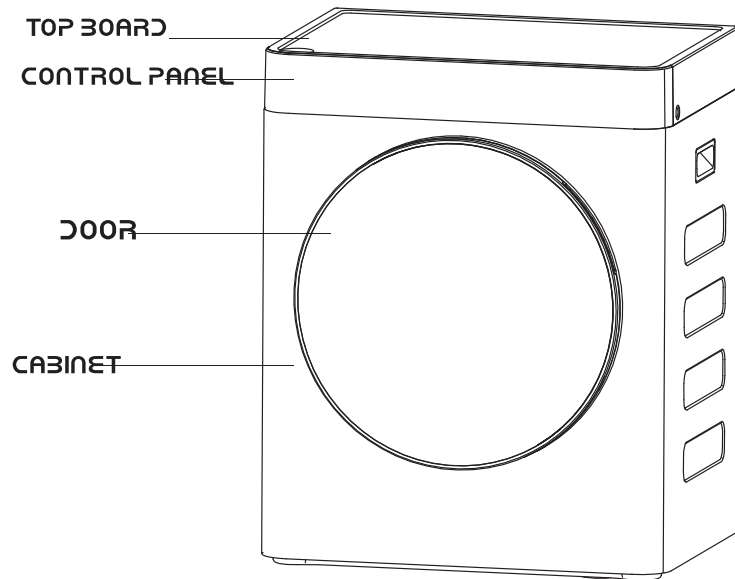

Note: Please see the products you purchased in kind prevail.

## ■ Installation

- Dryer should be placed in a ventilated area with not less than 10cm distance from the wall. It is suggested there are no obstacles within 1.5m in front of dryer and keep ventilated.

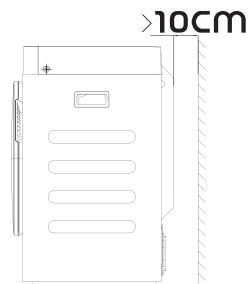

# INSTALLATION

## • Level Adjusting

When installing the dryer, please place the dryer on a flat ground. If there is a gap between the floor and one of the feet, use a sheet under it until it is stable.

### ⚠ Note!

if dryer could not be placed horizontally (the lean angle is no more than 2°, the dryer will work unbalanced or stop working sometimes.

Notice when installing:

- Do not install the dryer in the open air or place easily damaged by rain;
  - Do not place the back of dryer near curtain or something in the wind;
  - Do not place the dryer near gas or flammable area.
- 
- Flex tube fixing:
  - Connect one end of flex tube with whorl to the back vent, then fix it deasilly till tight.
  - The other end of flex tube will be extended to outdoor, please refer the right assemble way to the below pictures.

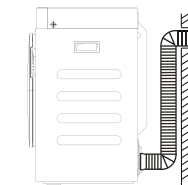
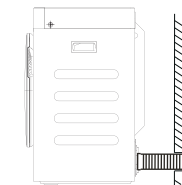

# OPERATIONS

## ■ Quick Start

### 🔧 Note!

Before using, please make sure it's installed properly.

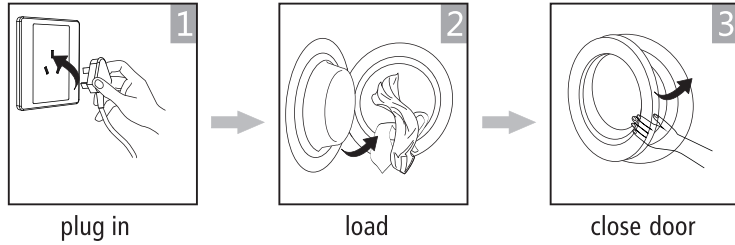

## Drying

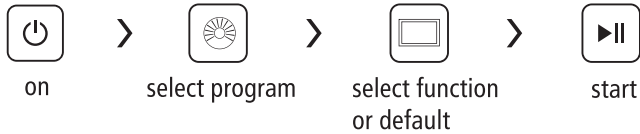

## After Drying

Buzzer beep or "0:00"n display.

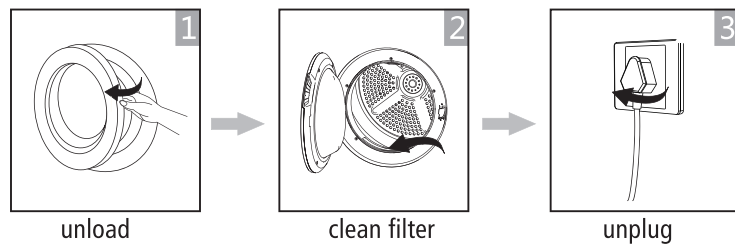

# OPERATIONS

## ■ Before Each Drying

1. Before drying, thoroughly spin the laundry in washing machine. High spin speed can reduce the drying time and save energy consumption.
2. For uniform drying result, sort the laundry according to fabric type and drying programme.
3. Before drying, please close zips, hooks and eyelets, button up, tie fabric belts, etc.
4. Do not over dry the clothes, because over dried clothes can easily get creases.
5. Do not dry the articles containing rubber or similar elastic materials.
6. The door can be opened only after the programme of the drying machine is human skin from being scalded by hot steam or over heated drying machine.
7. Clean the lint filter and empty container after each use to avoid extension of drying time and energy consumption.
8. Do not dry these clothes after dry-clean process.

The reference weight of dry clothes (each)

Mixed-fabric clothes (about 800g)	Jacket (about 800g cotton)	Jeans (about 800g)	Towel quilt (about 900g cotton)
Single bedsheet (about 600g cotton)	Work clothes (about 1120g)	Sleepwear (about 200g)	Long sleeve shirt (about 300g cotton)
Short sleeve shirt (about 180g cotton)	Short pants (about 70g cotton)	Socks (about 50g mixed-weave)	

### 🔧 Note!

- Never overload.
- Not for textile with dropping water. The dryer could be damaged, even fire.
- Not suitable for silk or woolen textiles.

Please pay attention to use the drying machine if the materials of your clothes can not be dried by it or contain the symbols as follows:

Dry	Normal	Not tumble dry normal	Do not dry
Line dry / hang to dry	Drip dry	Dry flat	In the shade
Dry clean	Do not dry clean	Dry clean normal cycle with any solvent	Dry clean normal cycle petroleum solvent only

# OPERATIONS

## ■ Control Panel

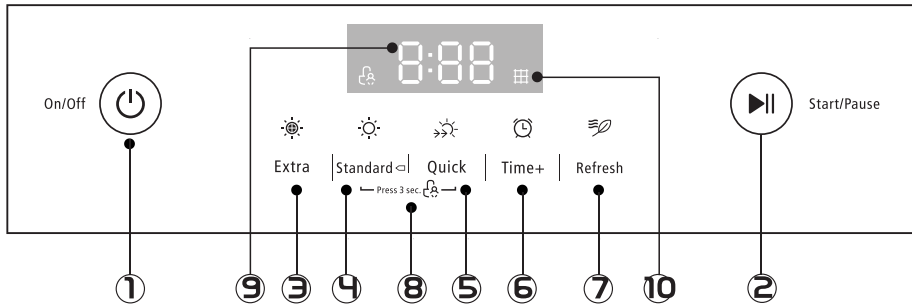

- ① **On/Off**  
After plugging in and loading switch the product on or off
- ② **Start/Pause**  
Press the button to start or pause the drying cycle.
- ③ **Extra**  
To dry cotton pieces of clothing. Drying level: extra dry.
- ④ **Standard**  
Automatic drying for cotton and linen loading with full power
- ⑤ **Quick**  
Fast drying for the polyester, mixed-fabric loading within 0.8kg.
- ⑥ **Time+**  
Press the button continuously to adjusted the time of drying 10-120minutes .
- ⑦ **Refresh**  
Refresh the laundry within 1kg.
- ⑧ **Child Lock**  
This function can effectively prevent children from mis-pressing or mis-operating the dryer. To set this function: Press "Standard" and "Quick" simultaneously for 3sec., then Child Lock lights on.

### 📌 Note!

- Different series of products may have different combination keys for child lock.
- This function is set after the machine starts to operate. Once it's activated, no pressing (except power On/Off key) to the dryer can work. If you want to operate the dryer, please disable the Child Lock first.
- ◁ This symbol means the energy efficiency test programme "standard cotton programme", which is most suitable to dry normal cotton load at rated load capacity.

# OPERATIONS

## Display Screen

⑨ Remaining Time

⑩ Reminder for filter cleaning.  
After the program finishes, this light is on to remind the user of cleaning the filter.

### 📌 Note!

- Clean the filter, cabinet and inner tube.
- Clean the filter when the "Filter" light is flashing, after the dryer stop.

## ■ Drying Programmes Table

Control Panel Programs	Weight (max) (kg)	Display Time	Time Adjustment (min)
Standard	3.0	1:46	/
Extra	3.0	1:58	/
Quick	0.8	0:45	/
Time+	1.0	0:10	10-120
Refresh	1.0	0:10	10-60

## MAINTENANCES

### ■ Cleaning And Care

#### Filter clean

- Clean the lint filter after each use.  
Remove by pulling straight up.
- Cleaning filter  
Use wiping cloth or your fingers.
- Install filter  
If the filter is cleaned by damp cloth or water, please install after the sun dry.

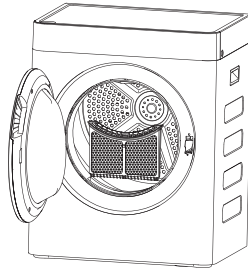

#### Cleaning cabinet and inner tube

- Use soft damp cloth wipe when cleaning cabinet and inner tube.
- Not to rinse by water direct.
- Not to use neutral scour wipe.
- Not to use gasolene and alcohol wipe.
- Make sure open the front door for aeration after cleaning the inner tube.

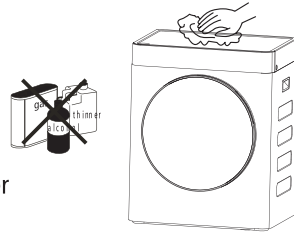

## MAINTENANCES

### ■ Trouble Shooting

Trouble	Cause	Solution
Will not start	<ul style="list-style-type: none"> <li>• Power cut.</li> <li>• The power plug is not plugged tight.</li> <li>• Dry clothes exceed.</li> <li>• The temperature fuse is cut.</li> </ul>	<ul style="list-style-type: none"> <li>• Wait for switching on electricity.</li> <li>• Check the power socket, make sure plug tight.</li> <li>• The clothes in dryer must be after spinning, and drying clothes can not exceed 3kg.</li> <li>• Please career man restore the temperature fuse.</li> </ul>
External hot or can smell hot	<ul style="list-style-type: none"> <li>• The lint filter is dirty.</li> <li>• The uptake or exhaust duct is dirty.</li> </ul>	<ul style="list-style-type: none"> <li>• Make sure clean the lint filter in time.</li> <li>• Clean out the stem.</li> </ul>
Clothes too dry	<ul style="list-style-type: none"> <li>• The clothes in machine are too full.</li> <li>• Not to take out the clothes in time when finish.</li> <li>• The clothes don't assort properly.</li> <li>• The temperature is enacted too high.</li> </ul>	<ul style="list-style-type: none"> <li>• Make sure the clothes are not too full.</li> <li>• Take out the clothes immediately when finish.</li> <li>• Observe the maintenance label on clothes.</li> </ul>
Clothes shrink	<ul style="list-style-type: none"> <li>• Too dry.</li> </ul>	<ul style="list-style-type: none"> <li>• Observe the maintenance label on clothes. if easy to shrink, should examine the clothes when dry. Take out the clothes when tiny damp for too dry. Then hang the clothes until full dry.</li> </ul>
Hairball on clothes	<ul style="list-style-type: none"> <li>• It is right for synthetic fibre and permanent press fibre causing hairballs. This is because the right rub causing.</li> </ul>	<ul style="list-style-type: none"> <li>• Use fabric softener lubricate fibre, please spray settled gule on cuff and neckline when iron clothes. Turn the sarcenet out for reducing rub.</li> </ul>

## MAINTENANCES

- The sound of dryer when runs can cause  
Due to heavy wet clothes' turning and bumping, and this will cause noise accordingly.
- Air bumping: When drying, machine will generate steam which will come out from pipe and this will cost bumping with the bottom of inner tub.

Error code	Description	Criteria	Action after fault debounced
E33	Temperature Sensor error	Temperature Sensor is open or short	Stop the program and go to fault state

## ■ Technical Specifications

Model	SSE300C
Parameter	
Dimension (L*W*H)	520*435*640(mm)
Rated input power	1250W
Rated voltage	220-240V~
Rated frequency	50Hz
Weight of product	20kg
Rated capacity	3.0kg
Ambient temperature	+5°C~+35°C

### 🔧 Note!

- The rated capacity is the maximum capacity, make sure that the dry clothes which are loaded to the appliance do not exceed the rated capacity each time.
- Do not install the tumble dryer in a room which the temperature around freezing point, and will have a risk of frost occurring, the tumble dryer may not be able to operate well.

## MAINTENANCES

### ■ Product Fiche

Model	SSE300C
Rated Capacity	3kg
Dryer Type	Air-Vented
Energy efficiency class	C
Weighted annual energy consumption (AE <sub>c</sub> ) <sup>1</sup>	250.7kWh/year
Automatic or non-automatic	Automatic
EU Ecolabel	N/A
Energy consumption of the standard cotton programme	
Weighted energy consumption of the standard cotton programme at full and partial load	1.54kWh
Energy consumption of the standard cotton programme at full load	2.11kWh
Energy consumption of the standard cotton programme at partial load	1.12kWh
Power consumption of the off-mode (P <sub>o</sub> )	0.5 W
Power consumption of the left-on mode (PI)	0.6 W
Duration of the left-on mode	10 min
Programme time of the 'Standard Cotton programme'	
Weighted programme time of the standard cotton programme at full and partial load	84min
Programme time of the standard cotton programme at full load	115min
Programme time of the standard cotton programme at partial load	60min
Sound power level for the standard cotton programme at full load	65dB
Remarks:	

- <sup>1</sup> Energy consumption per year, based on 160 drying cycles of the standard cotton programme at full and partial load, and the consumption of the low-power modes. Actual energy consumption per cycle will depend on how the appliance is used.

# svan

## MANUAL DE USUARIO SECADORA

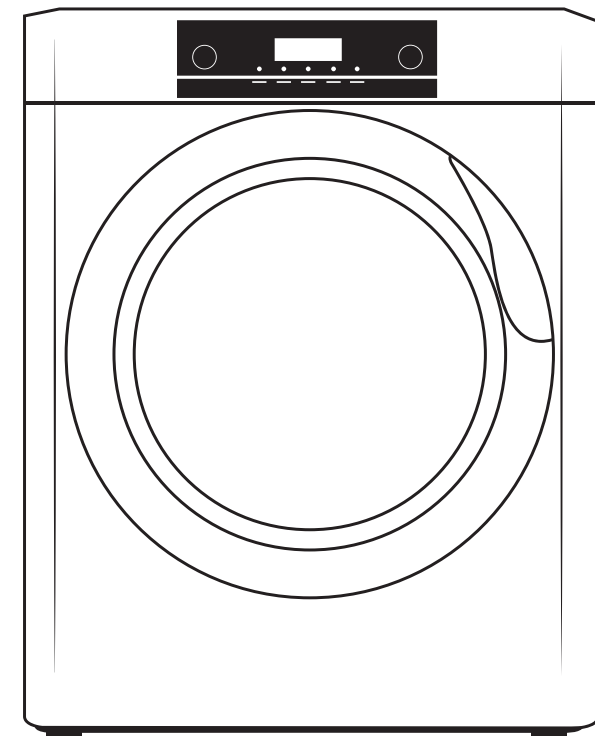

### SSE300C

**SVAN TRADING S.L.**

C/Ciudad de Cartagena, 20. Paterna (46988). SPAIN.

info@svanelectro.com

96060034

Lea atentamente este manual y guárdelo para futuras consultas.

# CONTENIDO

---

## INSTRUCCIONES DE SEGURIDAD

- Instrucciones de seguridad ..... 2

## INSTALACIÓN

- Descripción del producto ..... 7
- Instalación ..... 7

## OPERACIONES

- Inicio rápido ..... 9
- Antes de cada secado ..... 10
- Panel de control ..... 11
- Tabla de programas de secado ..... 12

## MANTENIMIENTO

- Limpieza y cuidado ..... 13
- Solución de problemas..... 14
- Especificaciones técnicas..... 15
- Ficha de producto..... 17

# INSTRUCCIONES DE SEGURIDAD

---

## ■ Instrucciones de seguridad

- El aparato no está diseñado para ser utilizado por personas (incluidos niños) con capacidades físicas, sensoriales o mentales reducidas, o por falta de experiencia y conocimiento, a menos que una persona responsable de su seguridad les haya dado supervisión o instrucciones sobre el uso del aparato.
- Los niños deben ser supervisados para asegurarse de que no jueguen con el aparato.
- Si el cable de alimentación está dañado, debe ser reemplazado por el fabricante, su agente de servicio o personas con calificaciones similares para evitar un peligro.
- En los países con norma EN, este dispositivo puede ser utilizado por niños a partir de 8 años y personas con capacidades físicas, sensoriales o mentales reducidas o por falta de experiencia y conocimiento si se les ha dado supervisión o instrucciones sobre el uso del dispositivo de manera segura y entender los peligros involucrados.
- Los niños no deben jugar con el aparato, la limpieza y el mantenimiento del usuario no deben ser realizados por niños sin supervisión.
- La secadora no debe utilizarse si se han utilizado productos químicos industriales para la limpieza.
- La trampa de pelusas debe limpiarse con frecuencia.
- No se debe permitir que la pelusa se acumule alrededor de la secadora.
- No seque artículos sin lavar en la secadora.
- Artículos que han sido manchados con sustancias tales como
- aceite de cocina, acetona, alcohol, gasolina, queroseno, mancha
- Los removedores, trementina, ceras y removedores de cera se deben lavar en agua caliente con una cantidad adicional de detergente.
- Antes de secarse en la secadora.



## INSTRUCCIONES DE SEGURIDAD

- Los artículos como goma espuma (látex), gorros de ducha, textiles impermeables, artículos con respaldo de goma y ropa o almohadas con almohadillas de goma espuma no deben secarse en la secadora.
- Deben usarse suavizantes de telas o productos similares, tal como se especifica en las instrucciones del suavizante de telas.
- El aire de escape no debe descargarse en una chimenea que se utiliza para extraer los humos del gas de combustión del aparato u otros combustibles.
- El aparato no debe instalarse detrás de una puerta con llave, una puerta deslizante o una puerta con una bisagra en el lado opuesto al de la secadora. De tal manera que se restringe la apertura total de la puerta de la secadora.
- Los artículos afectados por el aceite pueden encenderse espontáneamente, especialmente cuando se exponen a fuentes de calor, como en una secadora. Los elementos se calientan y provocan una reacción de oxidación en el aceite. La oxidación genera calor. Si el calor no puede escapar, los artículos pueden calentarse lo suficiente como para incendiarse. Apilar, apilar o almacenar elementos afectados por el aceite puede evitar que el calor se escape y, por lo tanto, crear un riesgo de incendio.
- El aparato no debe volcarse durante el uso o mantenimiento normal.
- Retire todos los objetos de los bolsillos, como encendedores y fósforos
- Para aparatos con aberturas de ventilación en la base, que una alfombra no debe obstruir las aberturas.
- Los niños menores de 3 años deben mantenerse alejados a menos que sean supervisados continuamente.

## INSTRUCCIONES DE SEGURIDAD

- El enchufe debe ser accesible después de la instalación.
- Retire todos los paquetes antes de usar el aparato. De lo contrario, pueden producirse daños graves.

### ⚠ Peligro!

- Nunca detenga una secadora de tambor antes de que finalice el ciclo de secado, de lo contrario, demasiado calor se difundirá y puede causar daños.
- El aparato no debe suministrarse a través de un dispositivo de conmutación externo, como un temporizador, o conectado a un circuito que se enciende y apaga regularmente mediante una utilidad.

Eliminación correcta de este producto:



Esta marca indica que este producto no debe desecharse con otros desechos domésticos en toda la UE. Para evitar posibles daños al medio ambiente o la salud humana derivados de la eliminación no controlada de residuos, recíclelo de manera responsable para promover la reutilización sostenible de los recursos materiales. Para devolver su dispositivo usado, utilice los sistemas de devolución y recolección o póngase en contacto con el distribuidor donde adquirió el producto. Pueden tomar este producto para reciclarlo de manera segura para el medio ambiente.

Modelo	Capacidad
SSE300C	3.0kg

# INSTRUCCIONES DE SEGURIDAD

## Fuente de alimentación y puesta a tierra.

El secador emplea una corriente alternativa con la tensión y frecuencia nominales. Cuando la tensión fluctúa entre el 6% de la tensión nominal, la secadora puede funcionar normalmente.

Un tomacorriente especial con una capacidad  $\geq 10$  A para la secadora se debe colocar junto a la secadora para mayor comodidad y seguridad. El método de conexión del zócalo es el que se muestra a continuación.

Para estar seguro, realice las mejoras lo antes posible de acuerdo con las reglas y sugerencias mencionadas anteriormente

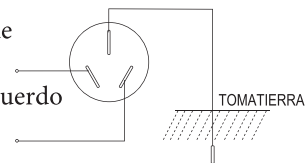

### ⚠ Peligro!

La toma y el cable de conexión a tierra deben ser instalados por un electricista para evitar la instalación o el uso incorrectos de la toma y para garantizar la seguridad del uso de la electricidad. No se conecta el cable de conexión a tierra y el cable neutro; de lo contrario, el gabinete se cargará, lo que puede causar el peligro de descarga eléctrica.

## • Precauciones

No instale o almacene la secadora donde esté expuesta a temperaturas bajo cero o al agua o expuesto a la intemperie, esto podría causar daños permanentes que invalidan la garantía del aparato.



Mantener el área alrededor de la abertura de escape y las áreas adyacentes libres de acumulación de pelusa o polvo y la suciedad. Un puerto obstruido puede reducir el flujo de aire.

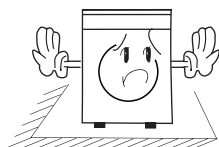

Deje finalizar completamente el ciclo de lavado y centrifugado en la lavadora, un centrifugado correcto a alta velocidad reduce el tiempo de secado y ahorra energía.

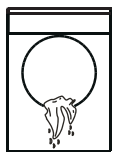

No deje pulverizadores con contenido inflamable cerca de la secadora. Una vez suelte el gas no toque el enchufe ni el botón de Inicio/Pausa.

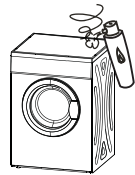

# INSTRUCCIONES DE SEGURIDAD

No lave ni seque artículos que se hayan sido lavados o puestos en remojo con sustancias combustibles o explosivos (tales como cera, aceite, pintura, gasolina, desengrasantes, disolvente de limpieza en seco, queroseno etc)

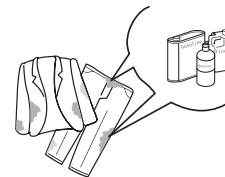

Nunca intente operar este aparato si está dañado funcionando mal, está parcialmente desmontado o haya partes rotas o faltantes, incluyendo un cable o enchufe dañado



No permita que los niños jueguen con el aparato. Es necesaria su supervisión si los niños se encuentran cerca de la máquina secadora.

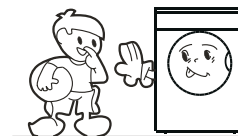

Por favor no use el aparato con las manos y los pies mojados

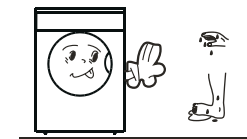

No almacene plástico, papel o ropa que se puedan quemar o derretir en la parte superior de la secadora durante el funcionamiento



El aire de salida no debe conectarse a un conducto que sea utilizado para expulsar humos de la estufa quemada de gas y otros combustibles

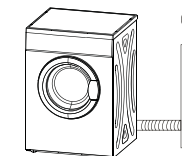

No seque artículos que contengan goma, plástico o materiales semejantes como sujetadores almohadados, zapatillas, chancas, esteras de baño, alfombras, baberos, pantalón de bebé, chubasqueros, bolsas de plástico o almohadas que podrán derretir o incendiarse. Algunos materiales de goma, cuando son calentados, pueden producir incendios a través de combustión instantánea en determinadas circunstancias.



La puerta se puede abrir solamente después de que se completó el programa de secado. No debemos de abrir la puerta antes de la finalización del programa ya que el valor caliente de la máquina puede quemarnos la piel.

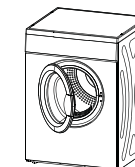

# INSTALACIÓN

## ■ Descripción del producto

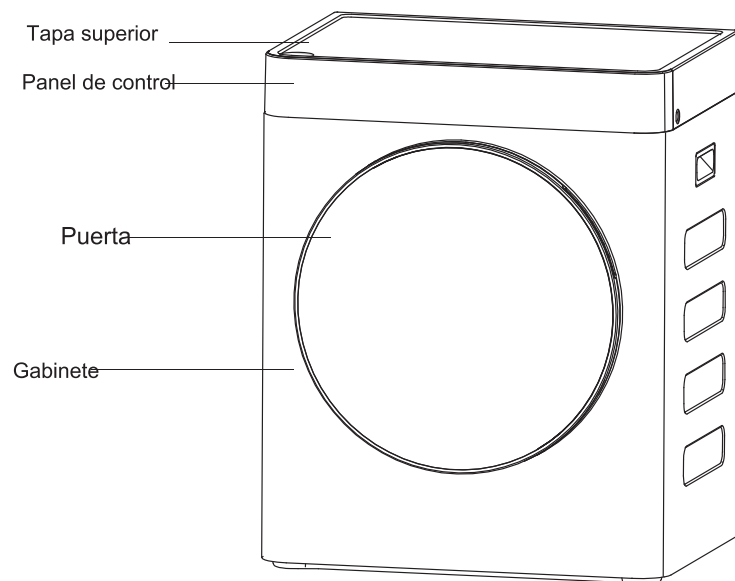

Nota: Por favor, ver cómo prevalecen los productos que compró en especie.

## ■ Instalación

- La secadora debe colocarse en un área ventilada a una distancia no inferior a 10 cm de la pared. Se sugiere que no haya obstáculos a menos de 1,5 m en frente de la secadora y mantenga ventilado.

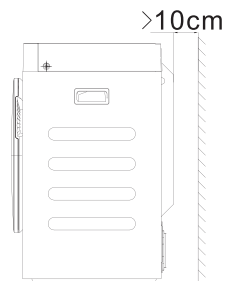

# INSTALACIÓN

## • Nivelado

Al instalar la secadora, colóquela en un piso plano. Si hay un espacio entre el piso y uno de los pies, use una sábana debajo de él hasta que esté estable.

### 📌 Nota!

si la secadora no se puede colocar horizontalmente (el ángulo de inclinación no es más de 2 °, la secadora funcionará desequilibrada o dejará de funcionar algunas veces).

Aviso al instalar:

- No instale la secadora al aire libre ni la coloque fácilmente dañada por la lluvia;
- No coloque la parte posterior de la secadora cerca de una cortina o algo en el viento;
- No coloque la secadora cerca de un área inflamable o de gas.

- Fijación de tubo flexible:
- Conecte un extremo del tubo flexible con la espiral al respiradero posterior, luego fíjelo hasta que quede apretado.
- El otro extremo del tubo flexible se extenderá hacia el exterior, consulte la forma de montaje correcta en las siguientes imágenes.

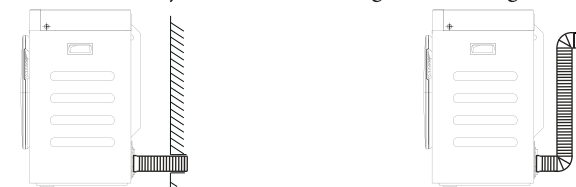

# OPERACIONES

## ■ Inicio rápido

### 🔔 Nota!

Antes de usar, asegúrese de que esté instalado correctamente.

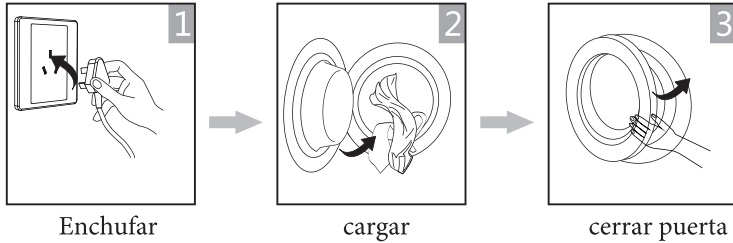

## Secado

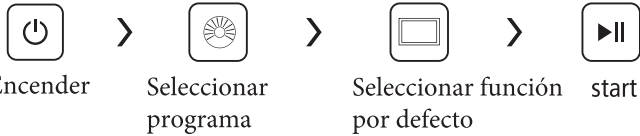

## Después de secar

Pitido final o aparecerá un "0:00" en el display

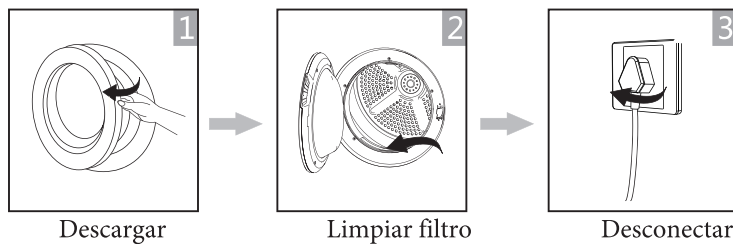

# OPERACIONES

## ■ Antes de cada secado

1. Antes de secar, gire bien la ropa en la lavadora. La alta velocidad de centrifugado puede reducir el tiempo de secado y ahorrar el consumo de energía.
  2. Para un resultado de secado uniforme, ordene la ropa según el tipo de tela y el programa de secado.
  3. Antes de secar, cierre las cremalleras, los ganchos y los ojales, los botones, la correa de tela, etc.
  4. No seque la ropa en exceso, ya que la ropa seca puede arrugarse fácilmente.
  5. No seque los artículos que contienen caucho o materiales elásticos similares.
  6. La puerta se puede abrir solo después de que el programa de la secadora es de piel humana y no se escaldó con vapor caliente o secadora sobrecalentada.
  7. Limpie el filtro de pelusas y el recipiente vacío después de cada uso para evitar la extensión del tiempo de secado y el consumo de energía.
  8. No seque esta ropa después del proceso de limpieza en seco.
- El peso de referencia de la ropa seca (cada una).

Mixto (800g)	Chaqueta (800gr de algodón)	Vaqueros (800g)	Toallas (900g algodón)
Sábanas (600gr de algodón)	ropa de trabajo (120g)	ropa interior (200g)	camisas (300g algodón)
Camisetas (180g algodón)	Slips (70g algodón)	calcetines (50g mixto)	

### 🔔 Nota!

- Nunca sobre cargar
- No es para textil impermeable. La secadora podría dañarse, incluso el fuego.
- No apto para tejidos de seda o lana.

Preste atención al uso de la secadora si los materiales de su ropa no pueden ser secados o contienen los símbolos de la siguiente manera:

Secar	Normal	No secar con secadora normal	No secar
colgar para secar	Ecurrir	Suelo seco	En la sombra
Lavado en seco	No lavar en seco	Ciclo normal de limpieza en seco con cualquier disolvente.	Lavado en seco ciclo normal

# OPERACIONES

## ■ Panel de control

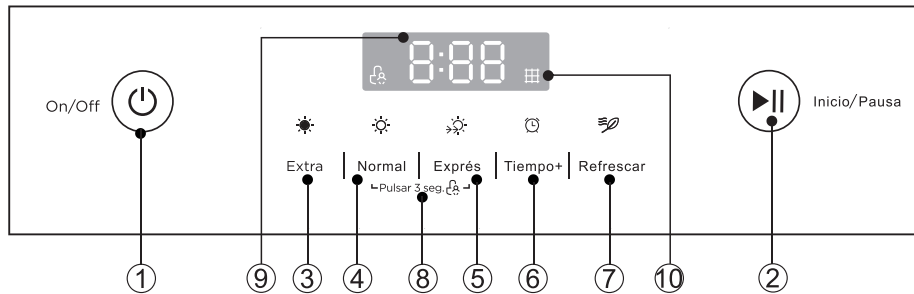

- ① **On/Off**  
Después de enchufar y cargar, encienda o apague el producto.
- ② **Inicio/Pausa**  
Pulse el botón para iniciar o pausar el ciclo de secado.
- ③ **Extra**  
Secar prendas de algodón. Nivel de secado: extra seco.
- ④ **Normal**  
Secado automático para algodón y carga de ropa con toda la potencia.
- ⑤ **Exprés**  
Secado rápido para el poliéster, carga de tejido mixto dentro de 0.8kg.
- ⑥ **Tiempo**  
Presione el botón continuamente para ajustar el tiempo de secado 10-120minutos.
- ⑦ **Refrescar**  
Actualizar la ropa dentro de 1kg.
- ⑧ **Pulsa**  
Esta función puede evitar efectivamente que los niños presionen mal o hagan funcionar mal la secadora. Para configurar esta función: Presione “Estándar” y “Rápido” simultáneamente durante 3 segundos, luego las luces de bloqueo infantil están encendidas.

# OPERACIONES

## Display

⑨ 8:88 Tiempo restante

⑩ Recordatorio para la limpieza del filtro. Una vez que finaliza el programa, esta luz se enciende para recordarle al usuario que debe limpiar el filtro.

### 📌 Nota!

- Limpie el filtro, el gabinete y el tubo interior.
- Limpie el filtro cuando la luz de "Filtro" esté parpadeando, después de que la secadora se detenga.

## ■ Tabla de programas de secado

Programas del panel de control	Peso (max) (kg)	Tiempo en display	Ajuste de tiempo (min)
Normal	3.0	1:46	/
Extra	3.0	1:58	/
Exprés	0.8	0:45	/
Tiempo	1.0	0:10	10-120
Refrescar	1.0	0:10	10-60

### 📌 Nota!

- Diferentes series de productos pueden tener diferentes teclas de combinación para bloqueo infantil.
- Esta función se configura después de que la máquina comienza a operar. Una vez que se activa, no se puede presionar (excepto la tecla de encendido / apagado) para que la secadora funcione. Si desea operar la secadora, primero desactive el bloqueo para niños.
- ☐ Este símbolo significa el programa de prueba de eficiencia energética "programa de algodón estándar", que es el más adecuado para secar la carga normal de algodón a la capacidad de carga nominal.

## ■ LIMPIEZA Y CUIDADO

### Limpieza del filtro

- · Limpie el filtro de pelusas después de cada uso.
- · Retirar tirando hacia arriba. Filtro de limpieza
- · Use un paño de limpieza o los dedos. Instalar filtro
- · Si el filtro se limpia con un paño húmedo o agua, instálelo después de secarlo al sol.

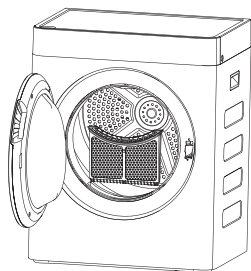

### Limpieza del gabinete y del tubo interior.

- Use un paño suave y húmedo para limpiar el gabinete y el tubo interior.
- No enjuagar con agua directamente.
- No utilizar toallita de limpieza neutra.
- No utilizar gasoleno y alcohol.
- Asegúrese de abrir la puerta frontal para la aireación después de limpiar el tubo interior.

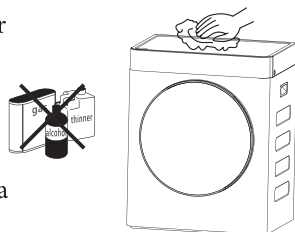

## ■ Solución de problemas

Problema	Causa	Solución
No empieza	Corte de energía. El enchufe de alimentación no está bien conectado. La ropa seca supera. El fusible de temperatura está cortado.	Espere a que se encienda la electricidad. Compruebe la toma de corriente, asegúrese de que el enchufe esté apretado. La ropa en la secadora debe estar después del hilado, y la ropa no puede exceder los 3 kg. Por favor, hombre de la carrera restaurar el fusible de temperatura.
Huele a quemado	El filtro de pelusas está sucio. El conducto de aspiración o escape está sucio.	Asegúrese de limpiar el filtro de pelusa a tiempo. Limpiar el tallo.
Ropa muy seca	La ropa en la máquina está demasiado llena. No sacar la ropa a tiempo cuando termine. La ropa no se clasifica adecuadamente. La temperatura es demasiado alta.	Asegúrese de que la ropa no esté demasiado llena. Saque la ropa inmediatamente al terminar. Observe la etiqueta de mantenimiento en la ropa.
La ropa se encoge	Demasiado seco.	Observe la etiqueta de mantenimiento en la ropa. si es fácil de encoger, debe examinar la ropa cuando esté seca. Saque la ropa cuando esté muy húmeda para que esté demasiado seca. Luego, cuelgue la ropa hasta que esté completamente seca.
Bola de pelo en la ropa	Es adecuado para la fibra sintética y la fibra de prensado permanente que produce las bolas de pelo. Esto se debe al roce correcto.	Use un suavizante de telas para lubricar la fibra, rocíe el gule colocado en el puño y el escote cuando planche la ropa. Gire el sarcén para reducir el roce.

## MANTENIMIENTO

El sonido del secador cuando corre puede causar Debido a la pesada ropa mojada, se da vuelta y se golpea, y esto causará ruido en consecuencia. Golpes de aire: Al secar, la máquina generará vapor que vendrá fuera de la tubería y esto costará toparse con el fondo de la bañera interior.

Error code	Descripción	Criterios	Acción tras fallo denunciado
E33	Error del sensor de temperatura	El sensor de temperatura es abierto o corto	Detener el programa y pasar al estado de fallo.

### ■ Especificaciones técnicas

Model	SSE300C
Parameter	
Dimension (L*W*H)	520*435*640(mm)
Rated input power	1250W
Rated voltage	220-240V~
Rated frequency	50Hz
Weight of product	20kg
Rated capacity	3.0kg
Ambient temperature	+5°C~+35°C

## MANTENIMIENTO

### Nota!

- La capacidad nominal es la capacidad máxima, asegúrese de que la ropa seca que se carga en el aparato no supere la capacidad nominal cada vez.
- No instale la secadora en una habitación a una temperatura cercana al punto de congelación, y puede que se produzcan heladas, ya que es posible que la secadora no funcione correctamente.



# MANTENIMIENTO

## ■ Ficha de producto

Model	SSE300C
Capacidad	3kg
Tipo de secadora	Air-Vented
Eficiencia energética	C
Consumo anual (AE <sub>c</sub> )	250.7kWh/year
Automático / No automático	Automatic
EU Ecolabel	N/A
Consumo energético del programa estándar de algodón.	
Consumo de energía ponderado del programa estándar del algodón a plena carga y carga parcial	1.54kWh
Consumo energético del programa estándar de algodón a plena carga.	2.11kWh
Consumo energético del programa estándar de algodón a carga parcial.	1.12kWh
Consumo de energía del modo apagado (Po)	0.5 W
Consumo de energía del modo encendido (PI)	0.6 W
Duración del modo de encendido	10 min
Tiempo del programa del "Programa de algodón estándar"	
Tiempo de programa ponderado del programa de algodón estándar con carga completa y parcial	84min
Programa de tiempo del programa de algodón estándar a plena carga.	115min
Tiempo programado del programa estándar de algodón con carga parcial.	60min
Nivel de potencia de sonido para el programa de algodón estándar a plena carga	65dB

### Remarks:

- Consumo de energía por año, basado en 160 ciclos de secado del programa estándar de algodón con carga total y parcial, y el consumo de los modos de bajo consumo. El consumo real de energía por ciclo dependerá de cómo se utilice el aparato.